

# AMR-OP60/xx

Programovatelný nástěnný ovladač

- Grafický modrobílý LCD
- Měření teploty prostoru
- Ovládání čtveřicí tlačítek
- Komunikace Modbus RTU / Arion (RS485)
- Design ABB Time / Time Arbo / Element
- Možnost uživatelského programování
- Napájení 24 V ss.

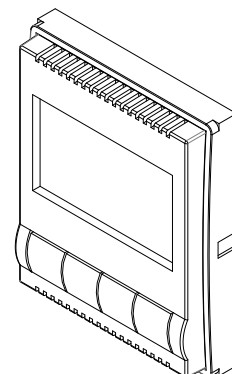

## TECHNICKÉ ÚDAJE

<b>Zobrazovač</b>	Grafický modrobílý LCD
Rozlišení	(256 × 128) bodů (nesymetrický bod)
Zobrazovaná plocha	(44 × 25) mm
Podsvětlení / životnost	LED / min. 50 000 hodin *)
<b>Měření teploty</b>	Elektronicky
Rozsah měření	-10 °C až 50 °C
Přesnost měření	±0,5 °C
Doba ustálení	45 min.
<b>Ovládání</b>	4 × tlačítko
<b>Komunikace</b>	RS485
Galvanické oddělení	Ne
Počet jednotek na segmentu RS485	256
Zakončení linky RS485	Externí rezistor **)
<b>Napájení</b>	10 V ss. až 30 V ss.
Maximální odběr	40 mA při 24 V ss.
<b>Ostatní</b>	
Krytí	IP20
Rozsah pracovních teplot	-10 °C až 50 °C
Maximální vlhkost okolí	< 95 %, nekondenzující
Montáž	Do instalační krabice KU68 s rámečkem
Design rámečku **)	ABB Time / Time Arbo / Element
Hmotnost	47 g
Rozměry (š × v × h)	(71 × 71 × 28) mm ***)
<b>Aplikační program</b>	TA_OP60_FW01AM_xxx
<b>Programování</b>	DetStudio / EsiDet

\*) Pokles svítivosti na 50 %

\*\*\*) Není součástí dodávky

\*\*\*) Finální rozměr je dán typem rámečku

## OBJEDNACÍ ÚDAJE

<b>AMR-OP60/xx *)</b>	Nástěnný ovladač s nahraným aplikačním programem, návod na obsluhu
<b>RR 120R</b>	Externí zakončovací rezistor pro RS485

\*) xx značí barevné provedení, viz tabulka na další straně.

Pozn.: Aplikační program je volně ke stažení na [www.amit.cz](http://www.amit.cz)

Označení	Barevné provedení
AMR-OP60/01	Bílá/ledová bílá, Time / Element
AMR-OP60/03	Bílá/bílá, Time / Element
AMR-OP60/07	Karamelová/ledová šedá, Element
AMR-OP60/08	Titanová, Time
AMR-OP60/21	Slonová kost/ledová bílá, Element
AMR-OP60/22	Agáve/ledová bílá, Element
AMR-OP60/24	Karmínová/ledová šedá, Element
AMR-OP60/25	Kávová/ledová opálová, Element
AMR-OP60/32	Starostříbrná, Time
AMR-OP60/33	Šampaňská, Time
AMR-OP60/34	Antracitová, Time

Pozn.: drobné prohlubně na povrchu a nehomogenity barvy nejsou důvodem k uznání reklamace.

### DOPORUČENÁ ZNAČKA

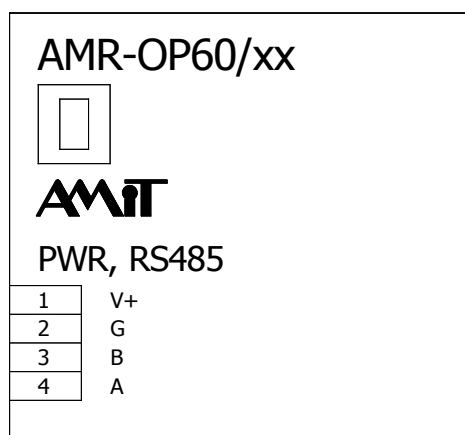

### VÝZNAM SVOREK

Svorka	Popis	Význam
1	V+	Napájení +24 V ss.
2	G	Zem
3	B	Linka RS485, signál B
4	A	Linka RS485, signál A

Pozn.: Pokud je **AMR-OP60/xx** koncovou stanicí na lince RS485, je nutné zapojit mezi svorku 3 a 4 externí zakončovací rezistor **RR 120R** (není součástí dodávky).

### MECHANICKÉ ROZMĚRY

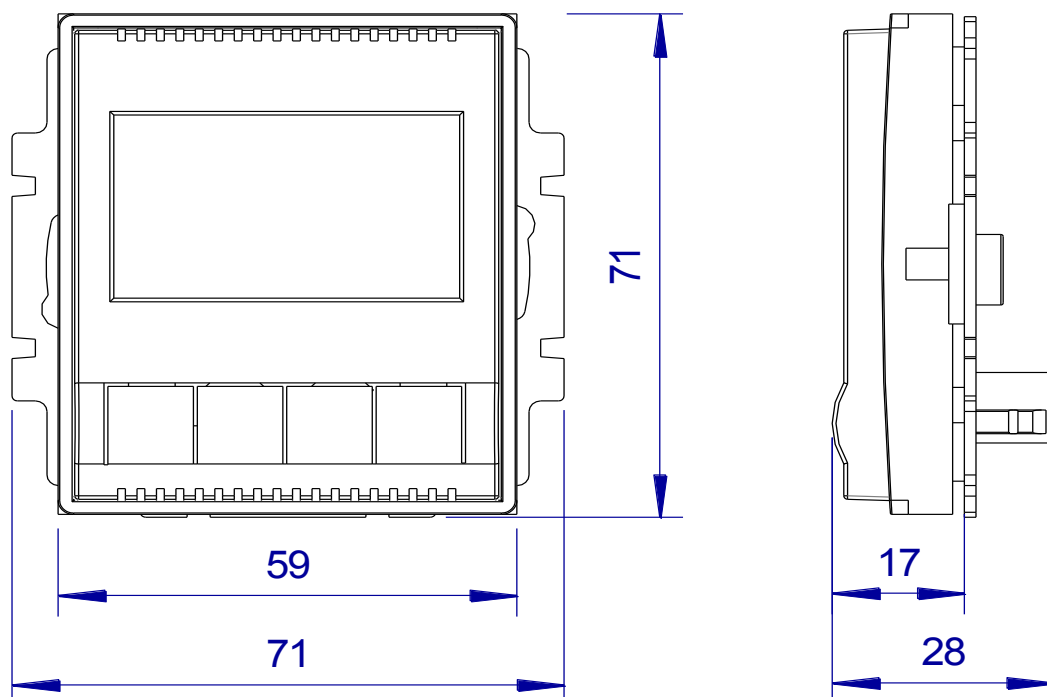

# AMR-OP60/xx

Programovatelný nástěnný ovladač

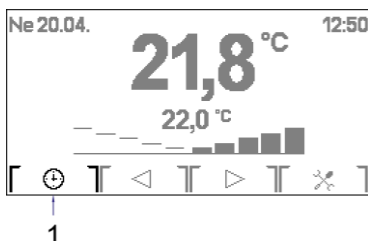

## VARIANTY OVLÁDÁNÍ

### Varianta 1



### Režim místnosti (1), korekce

Ikona (1) označuje zvolený režim místnosti. Stiskem tlačítka pod ikonou se přepíná mezi třemi stavy.

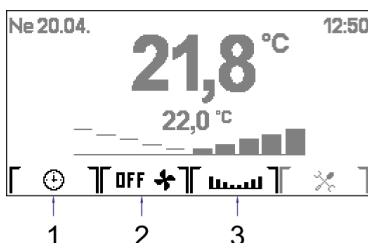

Ikona	Význam	Popis
	Komfort	Reguluje se na konstantní (komfortní) teplotu.
	Útlum	Reguluje se na konstantní (útlumovou) teplotu.
	Auto	Reguluje se dle nastaveného časového plánu, upraveného o korekci.

### Varianta 2







### Režim místnosti (1), režim ventilátoru (2), korekce (3)

Ikona (1) označuje zvolený režim místnosti. Stiskem tlačítka pod ikonou se přepíná mezi třemi stavy.

Ikona	Význam	Popis
	Komfort	Reguluje se na konstantní (komfortní) teplotu.
	Útlum	Reguluje se na konstantní (útlumovou) teplotu.
	Auto	Reguluje se dle nastaveného časového plánu, upraveného o korekci.

Ikona (2) označuje zvolený režim ventilátoru. Stiskem tlačítka pod ikonou se přepíná mezi pěti stavy.

Ikona	Význam	Popis
	OFF	Ventilátor je vypnut.
	Auto	Ventilátor je regulován automaticky.
	Rychlost 1	Ventilátor má nastavenou rychlost 1.
	Rychlost 2	Ventilátor má nastavenou rychlost 2.
	Rychlost 3	Ventilátor má nastavenou rychlost 3.

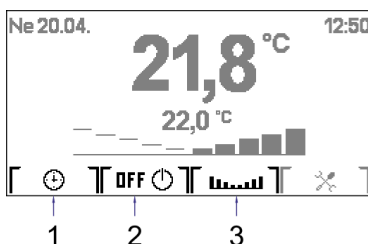

Ikona (3) vyvolá obrazovku pro nastavení korekce žádané teploty místnosti (zobrazuje se pouze v režimu **Auto**).

### Varianta 3





### Režim místnosti (1), vypínač (2), korekce (3)

Ikona (1) označuje zvolený režim místnosti. Stiskem tlačítka pod ikonou se přepíná mezi třemi stavy.

Ikona	Význam	Popis
	Komfort	Reguluje se na konstantní (komfortní) teplotu.
	Útlum	Reguluje se na konstantní (útlumovou) teplotu.
	Auto	Reguluje se dle nastaveného časového plánu, upraveného o korekci.

Ikona (2) označuje stav vypínače. Stiskem tlačítka pod ikonou se přepíná mezi dvěma stavy.

Ikona	Význam	Popis
	Off	Vypínač vypnuto.
	On	Vypínač zapnuto.

Ikona (3) vyvolá obrazovku pro nastavení korekce žádané teploty místnosti (zobrazuje se pouze v režimu **Auto**).

# OBSLUHA OVLADAČE AMR-OP60/xx

## Základní obrazovka

Vzhled základní obrazovky závisí na nastaveném typu aplikace. Typ je navolen servisní organizací při instalaci ovladače. Část základní obrazovky je společná pro všechny typy, část je závislá na zvoleném typu.

## Společné prvky

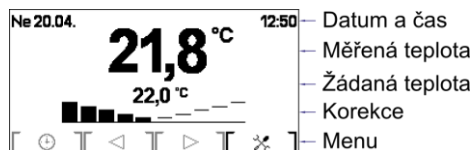

### Datum a čas

Datum a čas zasílá nadřazený systém. V levém rohu je zobrazen datum, v pravém rohu čas nadřazeného systému.

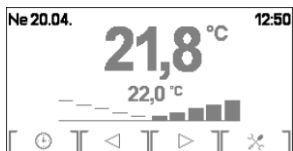

### Měřená teplota

Zobrazení měřené teploty prostoru nezávisí na komunikaci, zobrazuje se vždy.

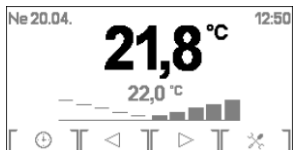

### Žádaná teplota

Teplotu zasílá nadřazený systém. Při změně nastavení korekce se zobrazí pomlčky a to až do příjmu nové žádané hodnoty z nadřazeného systému, hodnota může být zobrazena se zpožděním několik sekund.

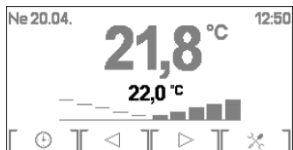

### Bargraf korekce

Bargraf korekce (u Varianty 2 a Varianty 3 také ikona [ ]), které aktivuje na odpovídajícím tlačítku možnost vyvolání obrazovky pro nastavení korekce) se zobrazuje pouze v režimu **Auto** pro místnost. V ostatních režimech (**Útlum** a **Komfort**) se nezobrazuje.

Stiskem tlačítek pod ikonami [ < ] nebo [ > ] se mění hodnota korekce do plusu nebo do mínusu. Po každé změně korekce se místo žádané teploty zobrazí pomlčky a to až do doby obdržení nové žádané teploty z nadřazeného systému.

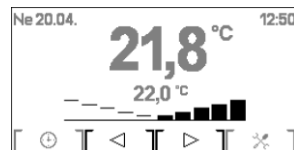

## Uživatelské menu

Uživatelské menu se vyvolá stiskem tlačítka pod ikonou [ \* ].



Význam tlačítek pod ikonami je následující:

Ikona	Význam
[ Esc ]	Odchod z obrazovky.
[ < ]	Pohyb v menu nahoru.
[ > ]	Pohyb v menu dolů.
[ Enter ]	Výběr položky a otevření obrazovky.

## Položky menu

V menu lze vybrat položky:

- Jas
- Kontrast
- Jazyk
- Displej
- Info

### Jas

Pomocí položky **Jas** lze nastavit jas displeje.

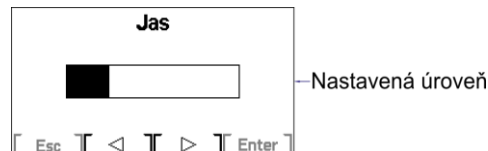

Význam tlačítek pod ikonami je následující:

Ikona	Význam
[ Esc ]	Odchod z obrazovky bez potvrzení.
[ < ]	Snížení úrovně jasu.
[ > ]	Zvýšení úrovně jasu.
[ Enter ]	Potvrzení a odchod z obrazovky.

## Kontrast

Pomocí položky **Kontrast** lze nastavit kontrast displeje.

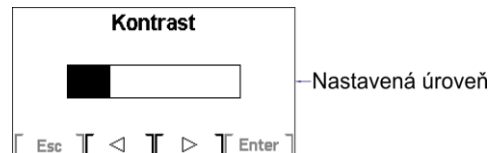

Význam tlačítek pod ikonami je následující:

Ikona	Význam
[ Esc ]	Odchod z obrazovky bez potvrzení.
[ < ]	Snížení úrovně kontrastu.
[ > ]	Zvýšení úrovně kontrastu.
[ Enter ]	Potvrzení a odchod z obrazovky.

## Jazyk

Pomocí položky **Jazyk** lze měnit mezi českými a anglickými texty na ovladači.

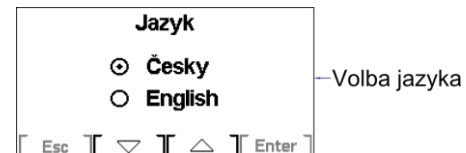

Význam tlačítek pod ikonami je následující:

Ikona	Význam
[ Esc ]	Odchod z obrazovky bez potvrzení.
[ < ]	Volba dalšího jazyka.
[ > ]	Volba předchozího jazyka.
[ Enter ]	Potvrzení a odchod z obrazovky.

## Displej

Pomocí položky **Displej** lze nastavit čas, za který je aktivován spouštěč displeje.



Význam tlačítek pod ikonami je následující:

Ikona	Význam
[ Esc ]	Odchod z obrazovky bez potvrzení.
[ < ]	Snížení hodnoty času.
[ > ]	Zvýšení hodnoty času.
[ Enter ]	Potvrzení a odchod z obrazovky.

Lze nastavit následující hodnoty:

Hodnota	Význam
-1	Spouštěč je vypnut.
10 až 120	Čas ve vteřinách, kdy dojde k aktivaci spouštěče.

Další údaje jsou uvedeny v návodu na obsluhu ([amr-op60xx\\_g\\_cz\\_xxx.pdf](#)). Dokumentaci a příklady lze stáhnout z [www.amit.cz](http://www.amit.cz).

## Info

Volbou položky **Info** dojde k zobrazení verze aplikačního programu, který je v nástěnném ovladači zaveden.

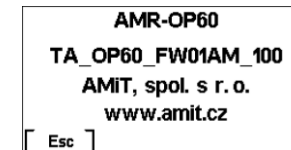

## Spořič displeje

Pokud je nastaven čas pro aktivaci spouštěče displeje (pomocí položky **Displej** uživatelského menu), zobrazí se při nečinnosti po nastaveném čase spouštěč displeje (zobrazí se obrazovka spouštěče a zhasne se podsvětí displeje).

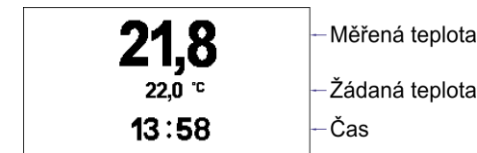

Po prvním stisku libovolného tlačítka se rozsvítí podsvětí, druhým stiskem se zobrazí základní obrazovka.

## Rozpad komunikace/Restart

Rozpad komunikace s nadřazeným systémem/restart ovladače je signalizován ikonou [ \* ], která se zobrazí pod měřenou teplotou.

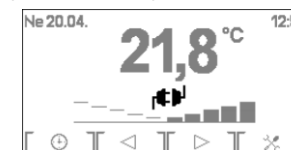

**CE** AMIT, spol. s r.o. tímto prohlašuje, že výrobek AMR-OP60/xx je ve shodě se základními požadavky a dalšími příslušnými ustanoveními směrnice 1999/5/ES.



Poznámka: Výrobek, ačkoliv neobsahuje žádné škodlivé materiály, nevyhazujte do odpadků, ale předejte na sběrné místo elektronického odpadu. Podrobnější informace na [www.amit.cz](http://www.amit.cz) sekce Poradenství.